

# 男子35歳シングルス

(16ドロー)

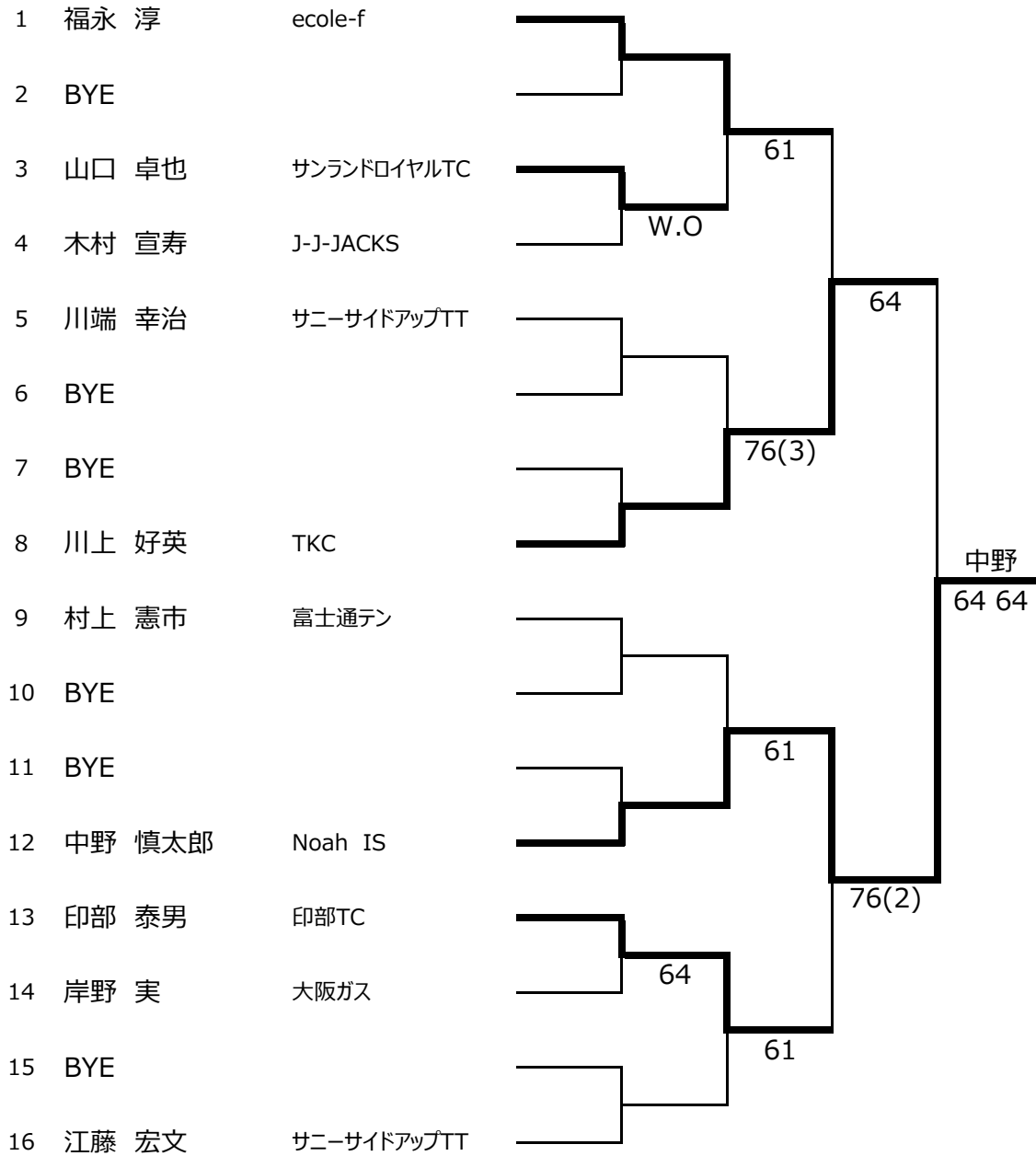

# 男子35歳ダブルス

	1	2	3	勝	敗	順位
1 高橋 大定 和田 伸弘		36	60	1	1	2
2 岸野 実 川上 好英	63		60	2	0	1
3 村上 憲市 木村 宣寿	06	06		0	2	3

# 男子40歳シングルス

(8ドロ-)

1	山崎 信博	KST	
2	BYE		
3	永久 正人	三菱電機神戸	61
4	柿崎 仁志	太子TC	60
5	竹内 克宜	SANWA	61 60
6	桃井 健仁	姫路ローンTC	61
7	BYE		62
8	津田 知英	太子TC	

# 男子40歳ダブルス

(4ドロ-)

1	山本 純	丹波インドアTC	
	鈴木 弘則	トップラン	
2	大塚 伸秀	OASIS.TC	62
	都筑 康仁	OASIS.TC	山本・鈴木
3	矢達 博史	フライデーナイト	64 62
	野村 隆二	Noah IS 宝塚	
4	柿崎 仁志	太子TC	61
	津田 知英	太子TC	

## 男子45歳シングルス

(16ドロー)

1	家高 秀紀	土山'S
2	BYE	
3	壽 安廣	Del-One
4	高木 亨	一般
5	中谷 裕司	姫路ローンTC
6	實井 誠治	ユニバー神戸
7	市丸 勝之	一般
8	神崎 祐一	神戸製鋼所
9	堤 英俊	トップラン
10	田上 淳	大阪ガス
11	BYE	
12	松村 敏治	(株)ワールド
13	細矢 正樹	神戸製鋼所
14	東 達也	一般
15	BYE	
16	西澤 正行	住友電工

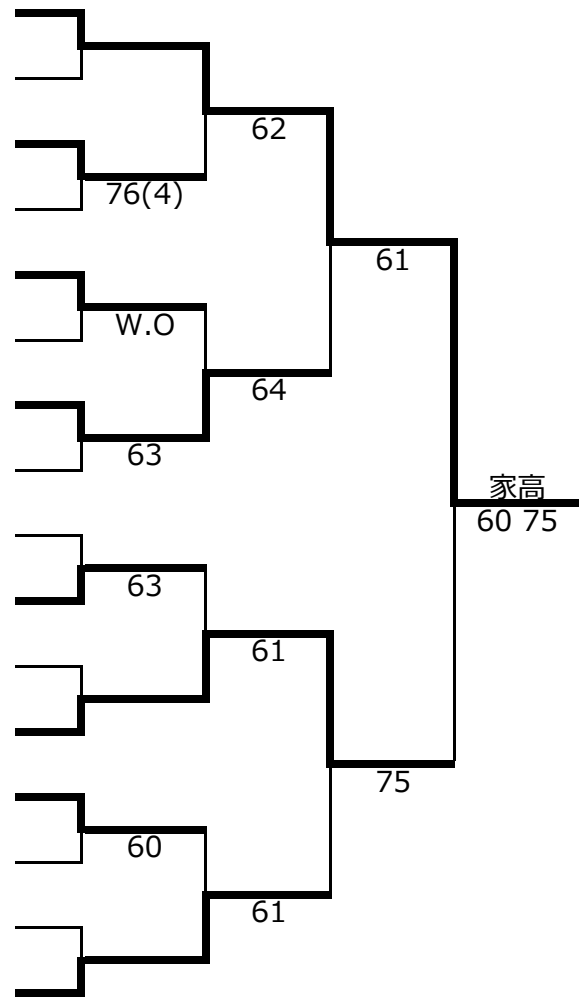

## 男子45歳ダブルス

(8ドロー)

1	家高 秀紀	土山'S
	宗和 成司	土山'S
2	BYE	
	BYE	
3	立花 伸夫	新日鉄住金姫路
	中谷 裕司	姫路ローンTC
4	岩城 吉夫	明石ファミリーTC
	宇仁菅 崇	明石ファミリーTC
5	秋山 郁夫	川西ローンTC
	桜井 弘明	トップラン
6	細矢 正樹	神戸製鋼所
	神崎 祐一	神戸製鋼所
7	實井 誠治	ユニバー神戸
	堤 英俊	トップラン
8	西澤 正行	住友電工
	白山 文造	住友電工

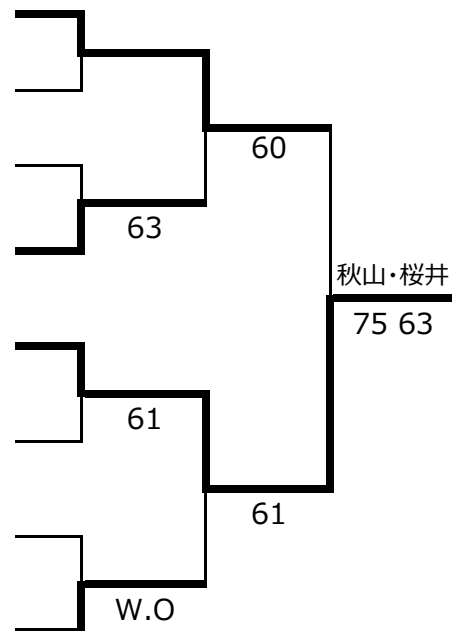

# 男子50歳シングルス

(16ドロー)

1	福田 豊実	三菱重工神戸
2	BYE	
3	水谷 淳一	クアドリフォリオ
4	川原 孝昭	Noah IS 宝塚
5	延川 広	NEC神戸
6	BYE	
7	BYE	
8	出口 勇人	ecole-f
9	柴原 信	三菱電機神戸
10	BYE	
11	BYE	
12	五百蔵 米雄	明石ファミリーTC
13	武田 義和	NEC神戸
14	高坂 守	ドーンTC
15	BYE	
16	鈴木 秀明	三木ロイヤルTC

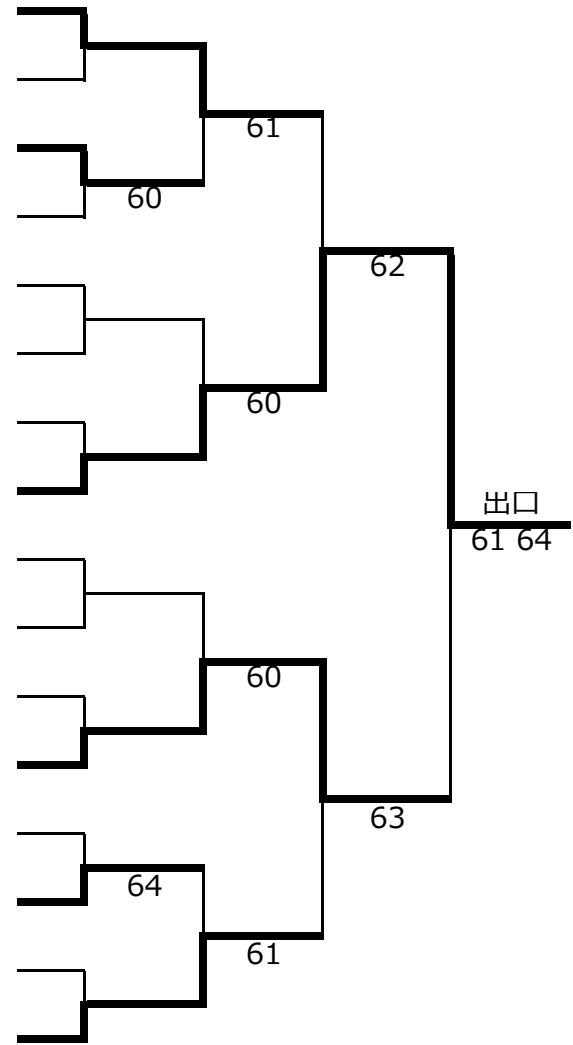

# 男子50歳ダブルス

(8ドロー)

1	柴原 信	三菱重工神戸
	福田 豊実	三菱重工神戸
2	BYE	
	BYE	
3	山本 秀樹	ecole-f
	坪倉 利彦	ユニバー神戸
4	山下 昌幸	高丘TC
	田畑 博康	明石ファミリーTC
5	華江 豊	関西熱化学
	五百蔵 米雄	明石ファミリーTC
6	BYE	
	BYE	
7	BYE	
	BYE	
8	青木 剛	I-RIVER'84TR
	出口 勇人	ecole-f

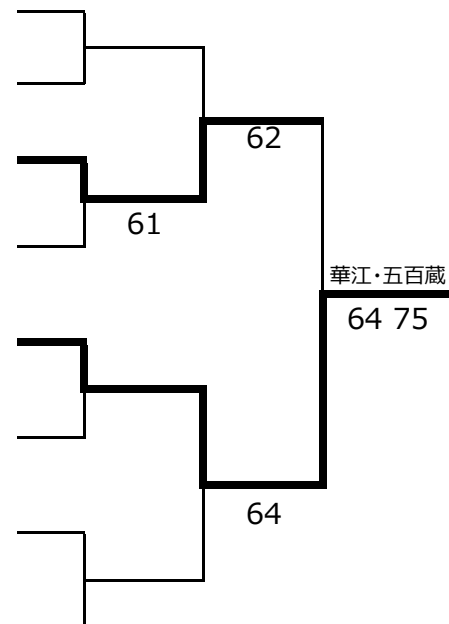

## 男子55歳シングルス

(4ドロ-)

1	松本 光也	住友精化
2	齋藤 直喜	KST
3	神吉 浩	高砂TC
4	浜西 宏次	三木ロイヤルTC

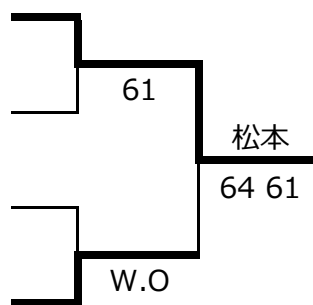

## 男子60歳シングルス

(16ドロ-)

1	北田 哲郎	住友電工
2	BYE	
3	佐々原 薫	一般
4	朝子 正英	宝塚パブリックローンTC
5	安永 敏郎	三菱電機伊丹
6	BYE	
7	BYE	
8	大鹿 政雄	尼崎市役所
9	森本 和成	神戸製鋼所
10	BYE	
11	BYE	
12	児玉 洋一	尼崎市役所
13	樋口 松夫	川西市ローンTC
14	良田 光	芦屋シーサイド
15	BYE	
16	真崎 和美	三菱電機神戸

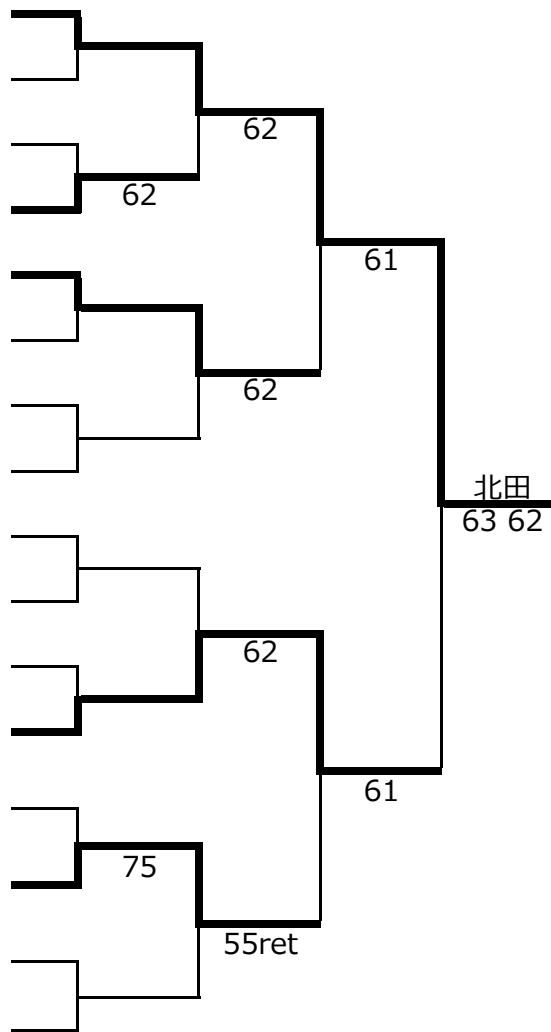

# 男子65歳シングルス

(8ドロ-)

1	奥田 祐三	タムグリーンTC					
2	原田 貴雄	オーランドTC	64				
3	伊村 暢夫	東浦LTC		63			
4	守口 綾一	西神NTG	64			守口	
5	十王寺 俊己	三菱電機神戸				63 46 61	
6	谷 健司	クラレスポーツプラザ宝塚	63				
7	斉藤 寛	ライズアップTC		62			
8	藤田 和彦	明石ローンTC	63				

# 男子70歳シングルス

			1	2	3	勝	敗	順位
1	佐藤 義智	神戸LTC		62	16	1	1	2
2	藤原 八太郎	三木ロイヤルTC	26		06	0	2	3
3	長澤 洋三	宝塚パブリックローンTC	61	60		2	0	1

# 女子40歳シングルス

(16ドロ-)

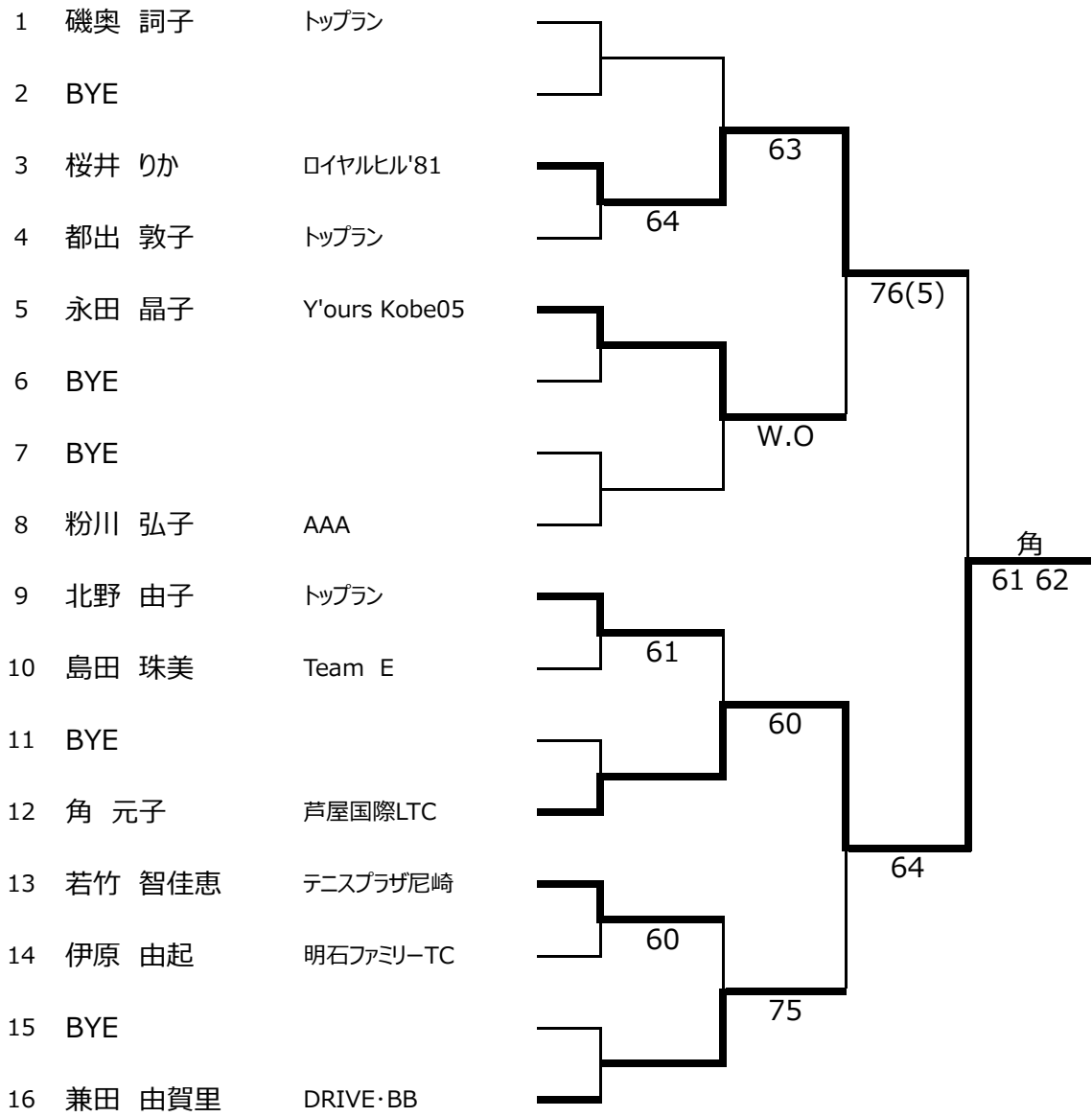

# 女子40歳ダブルス

(8ドロ-)

1	早野 知実	DRIVE・BB	63
	兼田 由賀里	DRIVE・BB	
2	BYE		62
	BYE		
3	神山 朋子	RTT	60
	久保 春美	TC書写	
4	磯奥 詞子	トップラン	60
	北野 由子	トップラン	
5	角 元子	芦屋国際LTC	60
	若竹 智佳恵	テニスプラザ尼崎	
6	能勢 聡子	B-KIDS	60
	辻谷 文子	NAS	
7	加茂前 朱美	丹波インドアTC	60
	上田 まゆみ	丹波インドアTC	
8	北川 葉子	神戸大学教職員テニス部	60
	齋藤 多真紀	サンランドロイヤルTC	

早野・兼田  
63 26 76(6)

# 女子50歳シングルス

(8ドロ-)

1	黒木 邦子	クラレスポーツプラザ宝塚	76(4)
2	BYE		
3	青木 香	I-RIVER'84TR	62
4	五百蔵 登美子	六甲バーンズ	
5	東方 理恵	すずらんローンTC	75
6	黒住 まさみ	Team Lee	
7	BYE		61
8	中村 千代	みのたにGITS	

黒住  
64 63