

1ブロック

1/12

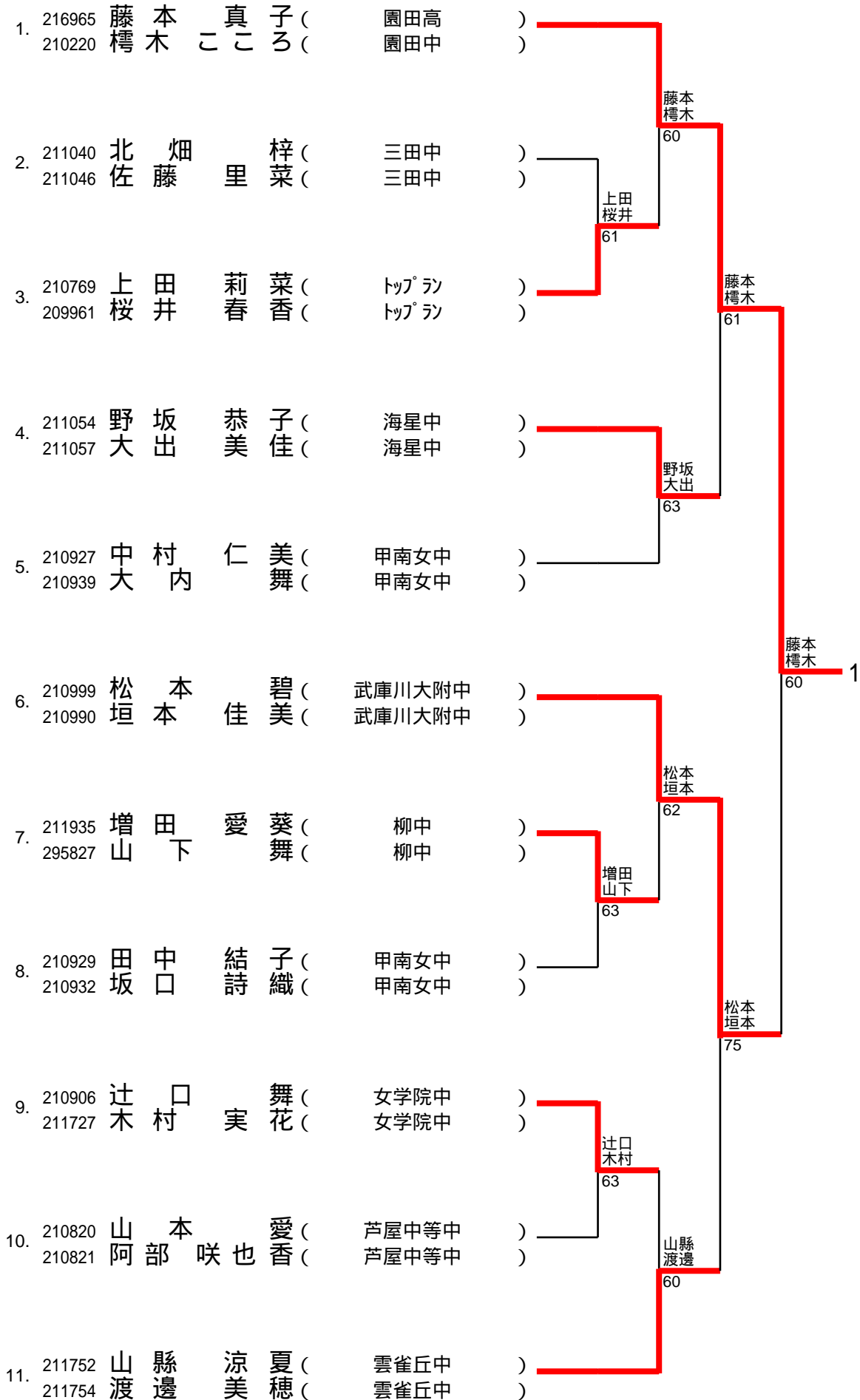

2ブロック

2/12

1.	207132 戸田 勇氣 (相生学院高) 206104 森 歩 実 (相生学院高)				
2.	211907 反橋 七海 (啓明中) 211904 前田 薫 子 (啓明中)				
3.	211074 増田 華奈 (松蔭中) 211076 坂口 未 怜 (松蔭中)				
4.	210921 竹内 捺未 (仁川中) 210924 南方 理恵子 (仁川中)				
5.	211963 新原 理可 (甲南女中) 211954 中村 侑衣花 (甲南女中)				
6.	210807 宮木 彩 (雲雀丘中) 211756 世良 圭南子 (雲雀丘中)				
7.	211983 三宅 由里子 (海星中) 211984 平 林 碧 (海星中)				
8.	201382 平山 則子 (東灘高) 269641 末 廣 彩花 (東灘高)				
9.	210816 大平 萌莉 (芦屋中等中) 210825 畑 本 彩 (芦屋中等中)				
10.	211962 田中 美穂 (甲南女中) 211949 木 島 礼那 (甲南女中)				
11.	210991 富田 里奈 (武庫川大附中) 211737 江崎 里奈 (武庫川大附中)				

				戸田森	
			60		
		増田坂口	60		
				戸田森	
				61	
				竹内南方	
				63	
				戸田森	
				60	2
				宮木世良	
				62	
		平山末廣	61		
				宮木世良	
				63	
				大平畑本	
				61	
				富田江崎	
				60	

3ブロック

3/12

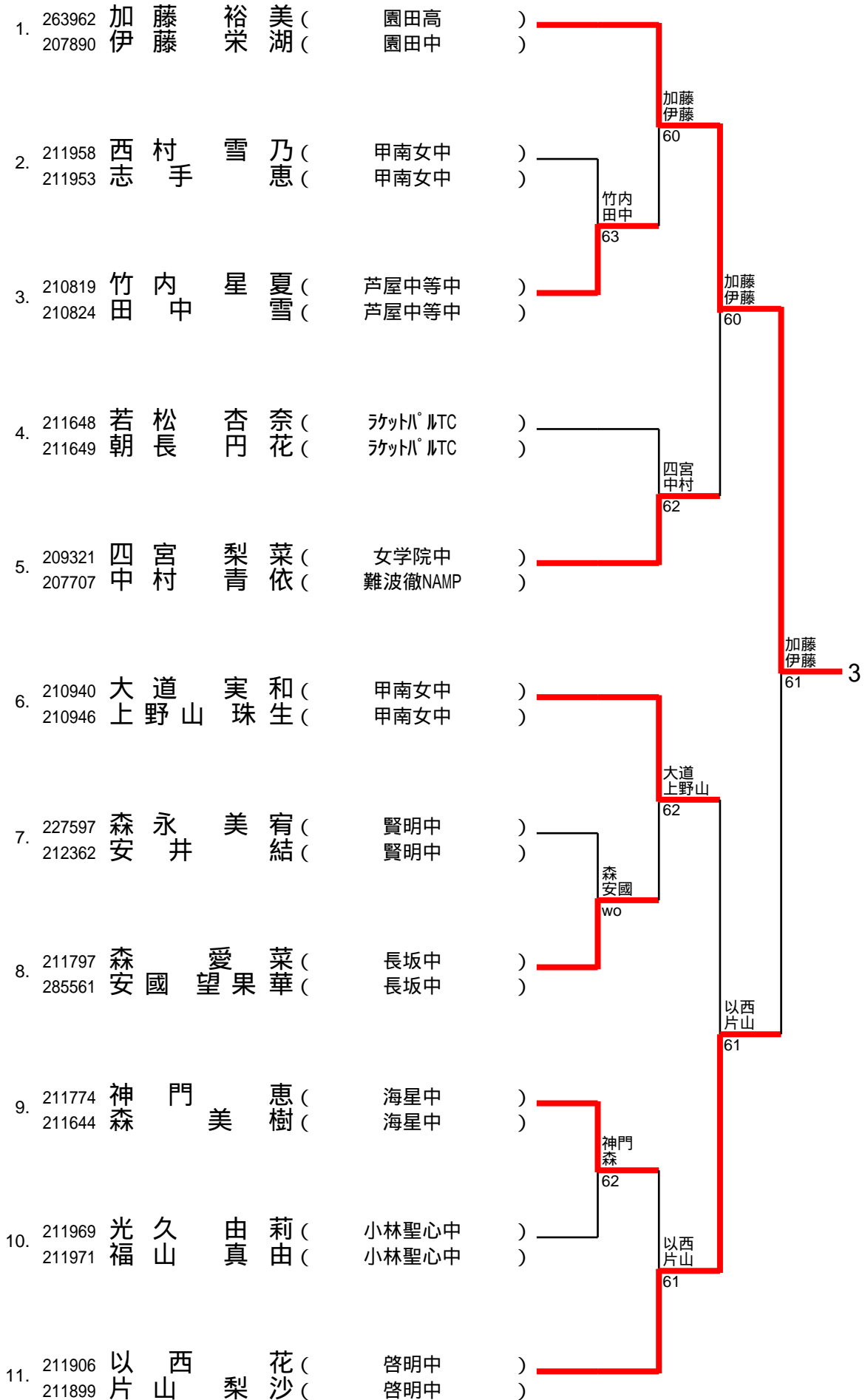

4ブロック

4/12

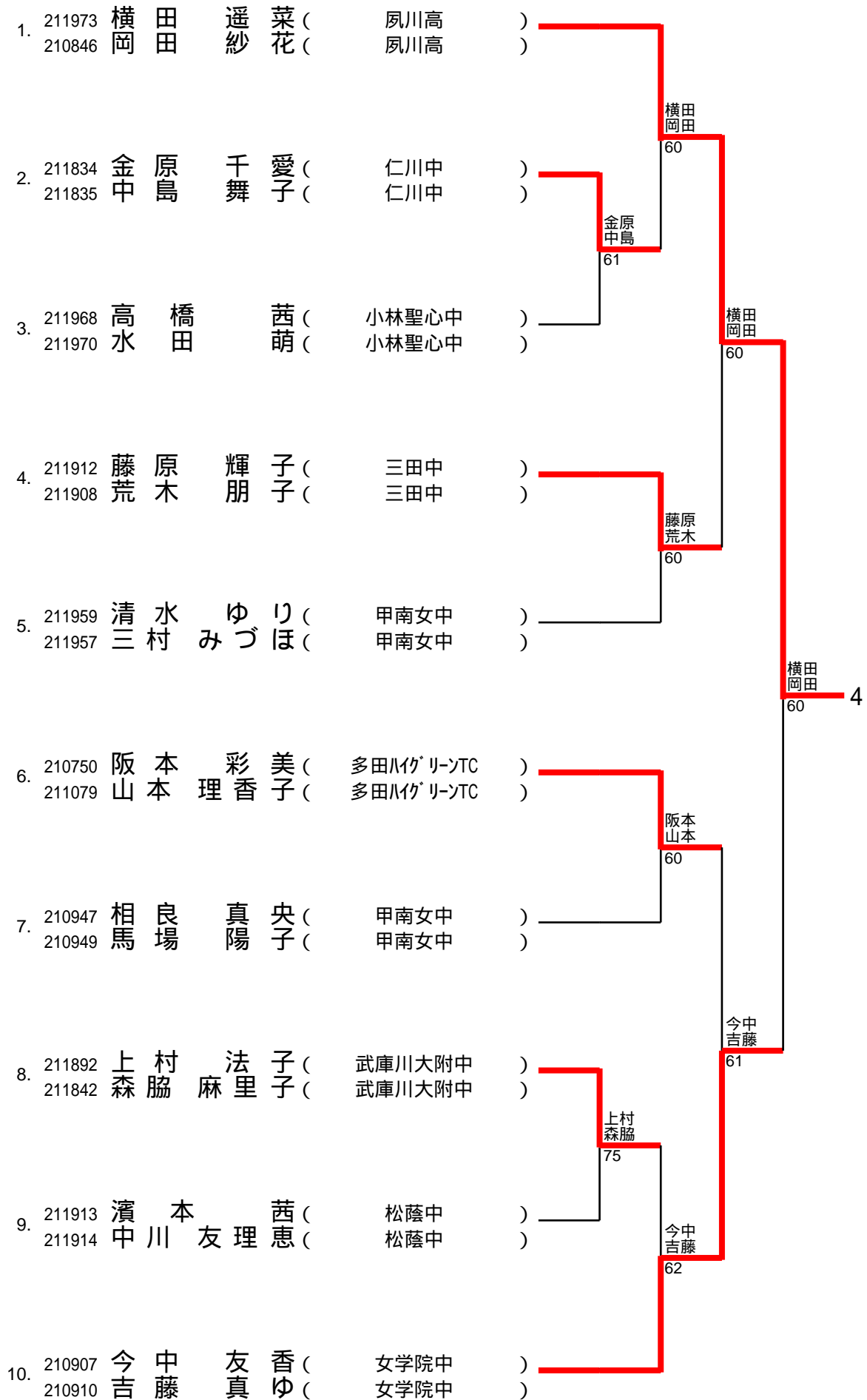

5ブロック

5/12

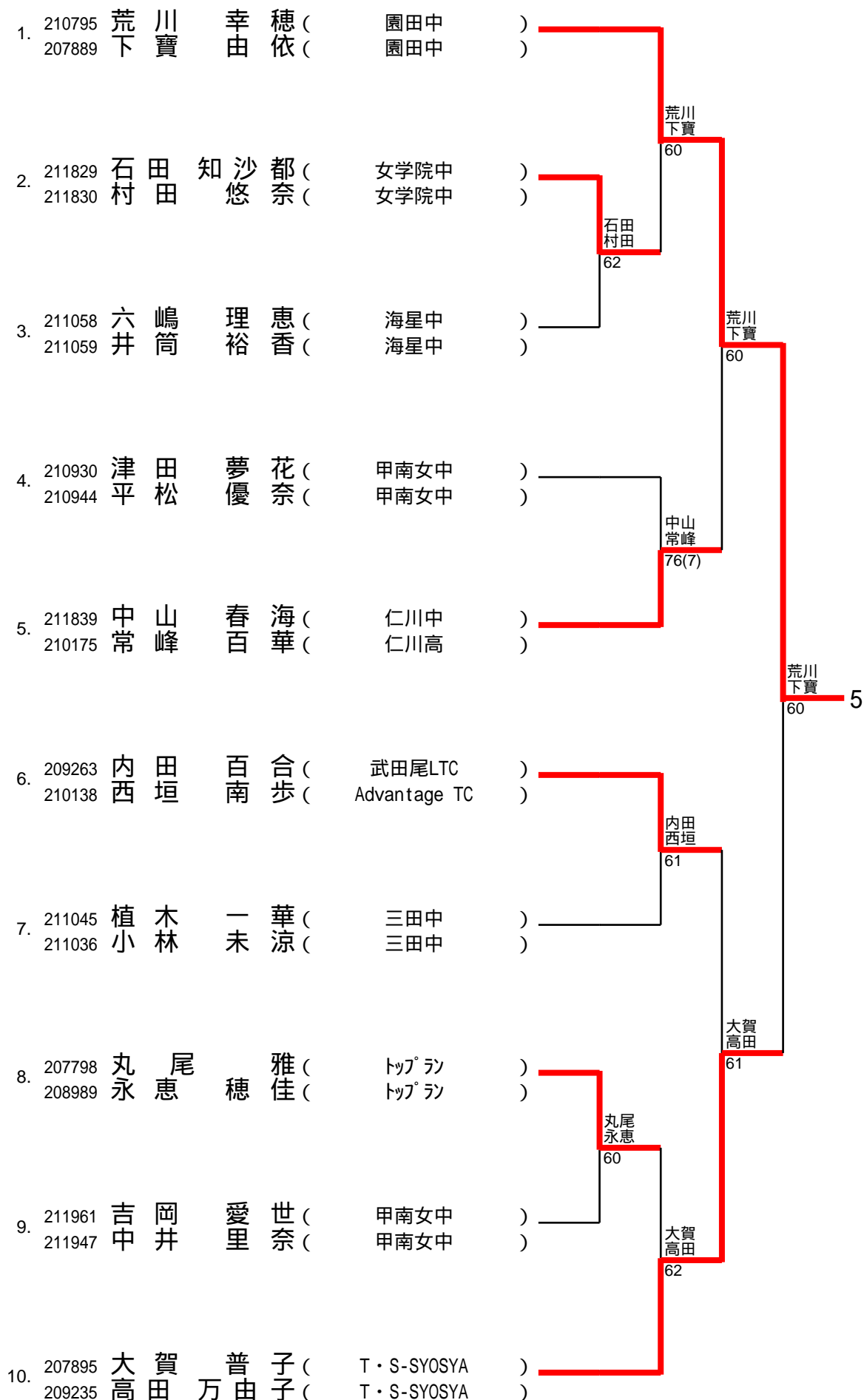

6ブロック

6/12

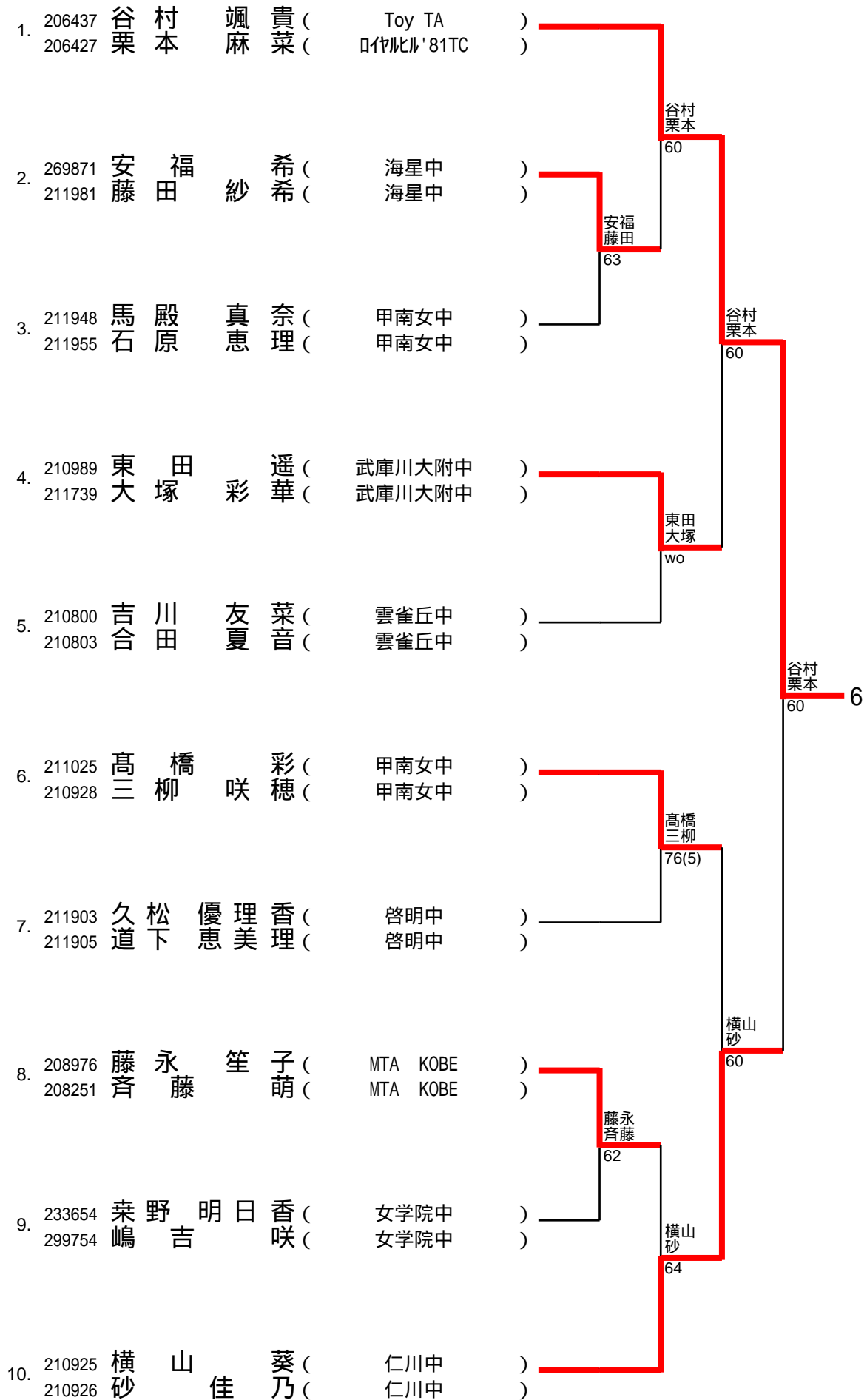

7ブロック

7/12

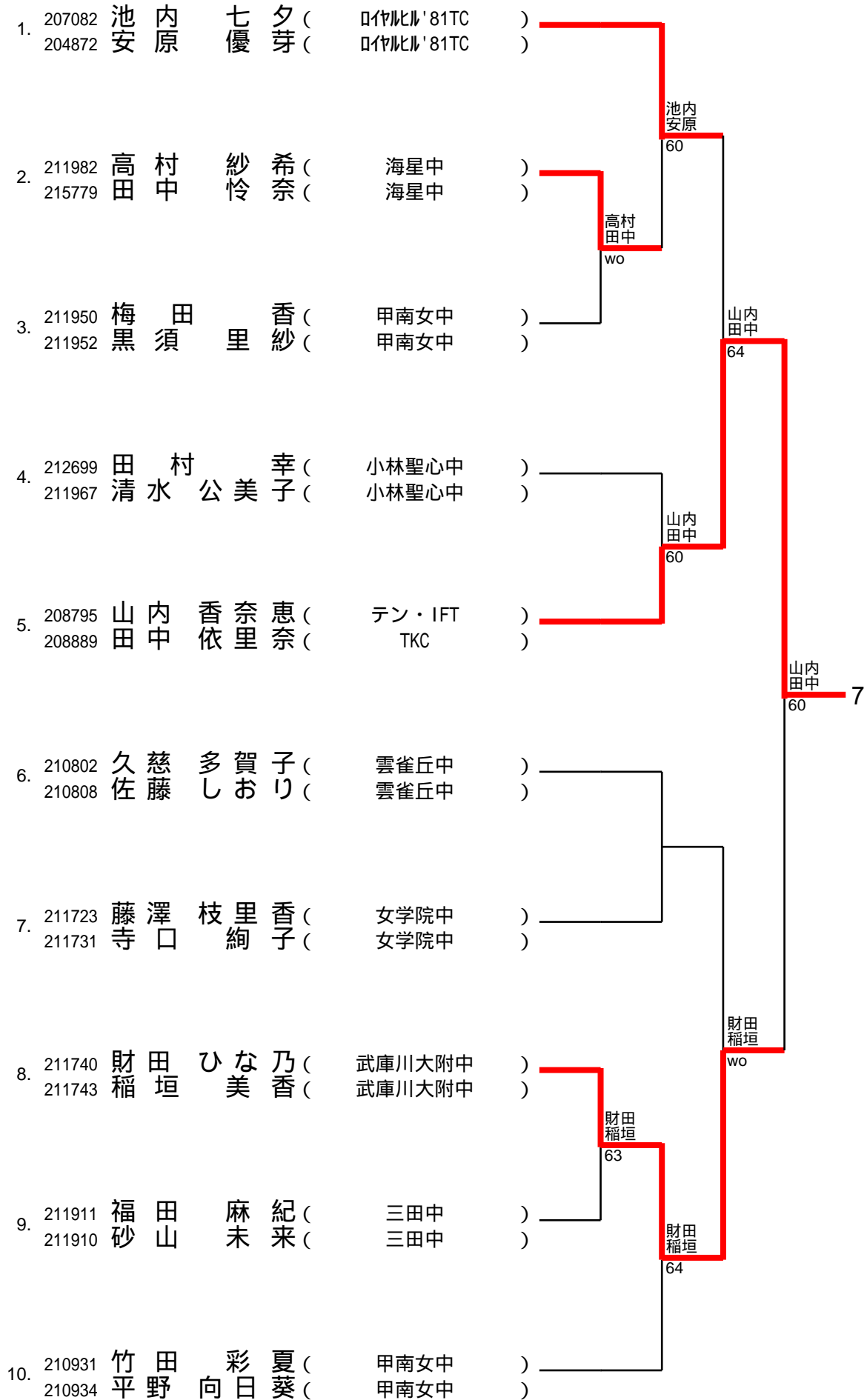

8ブロック

8/12

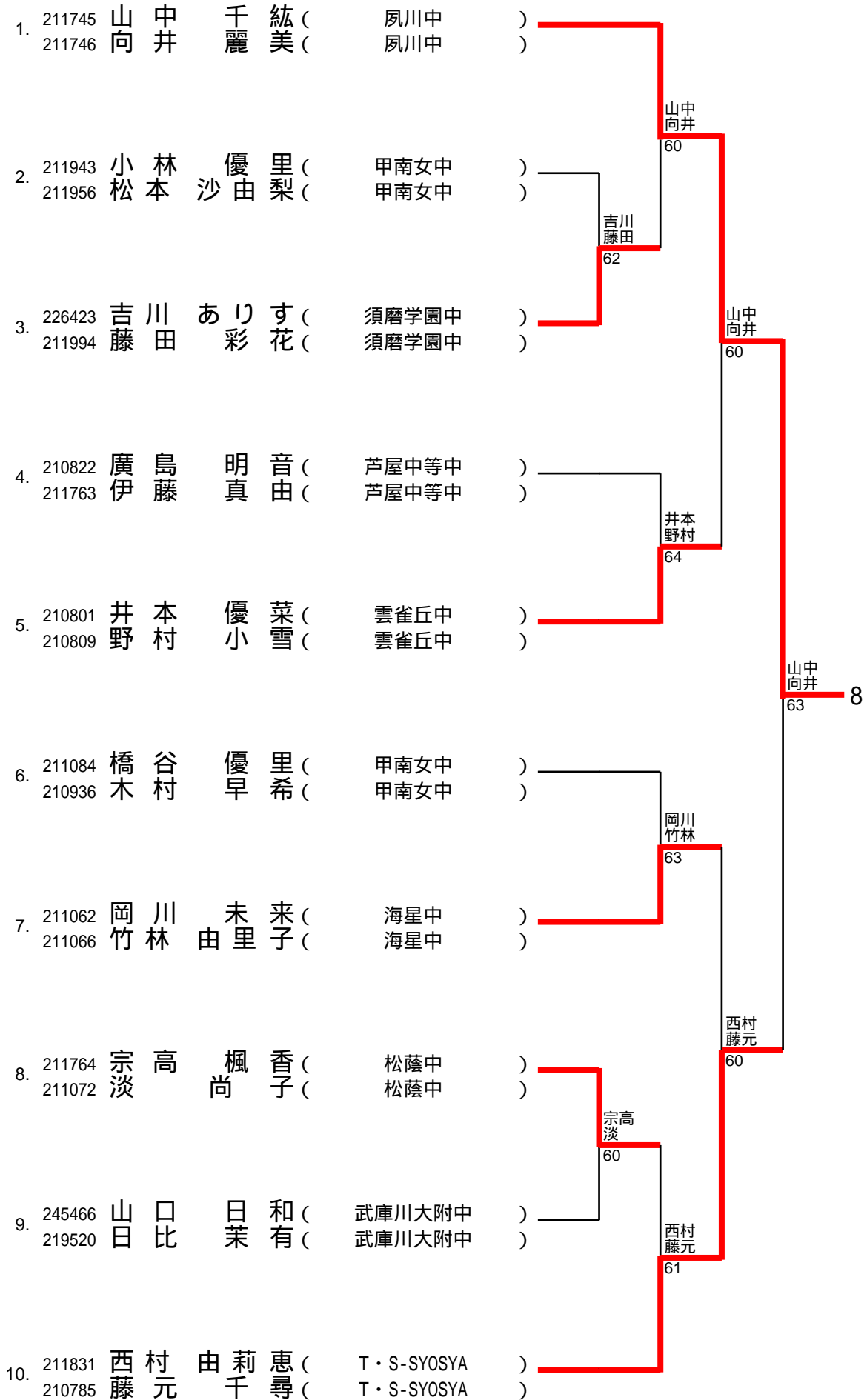

9ブロック

9/12

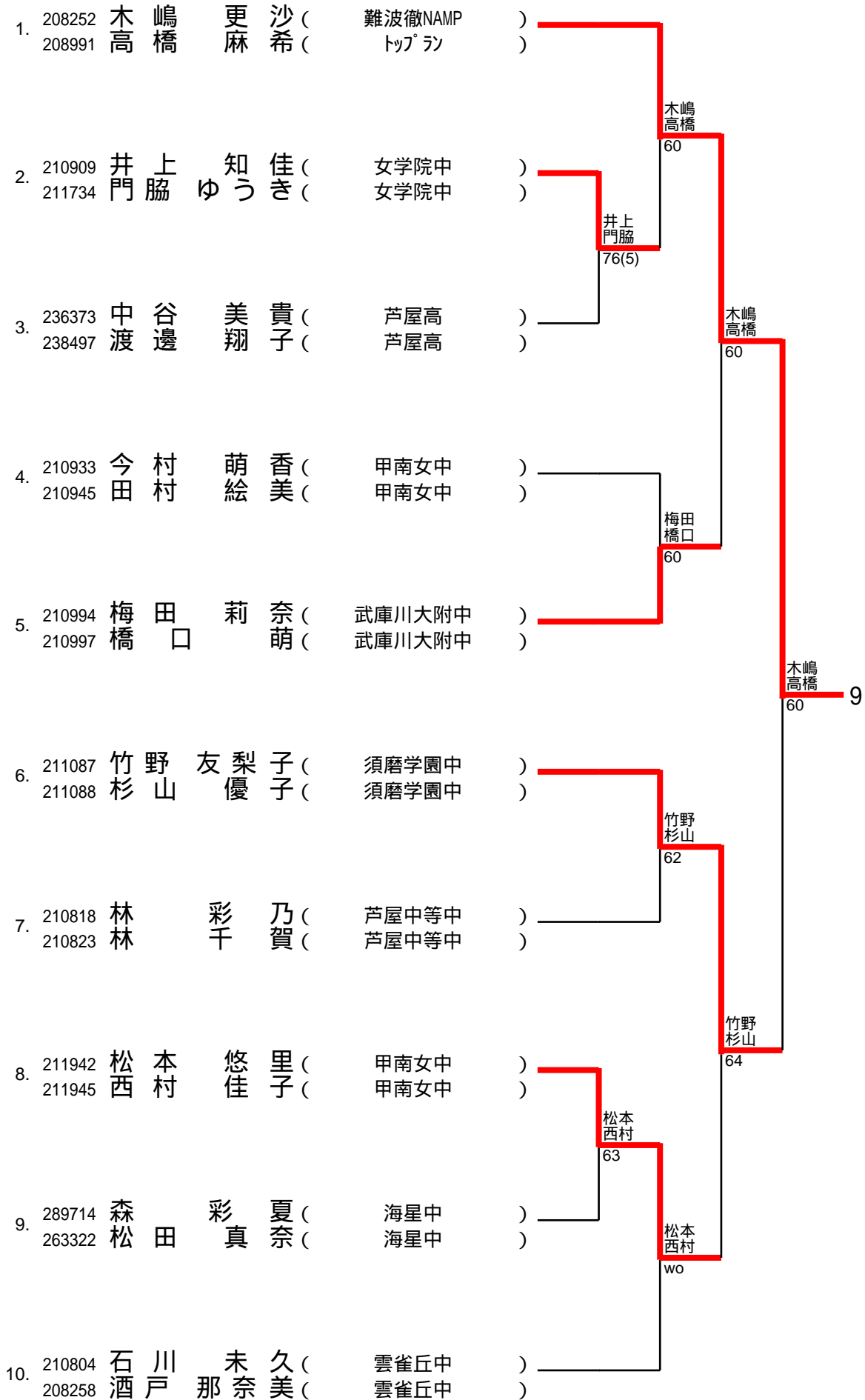

10ブロック

10/12

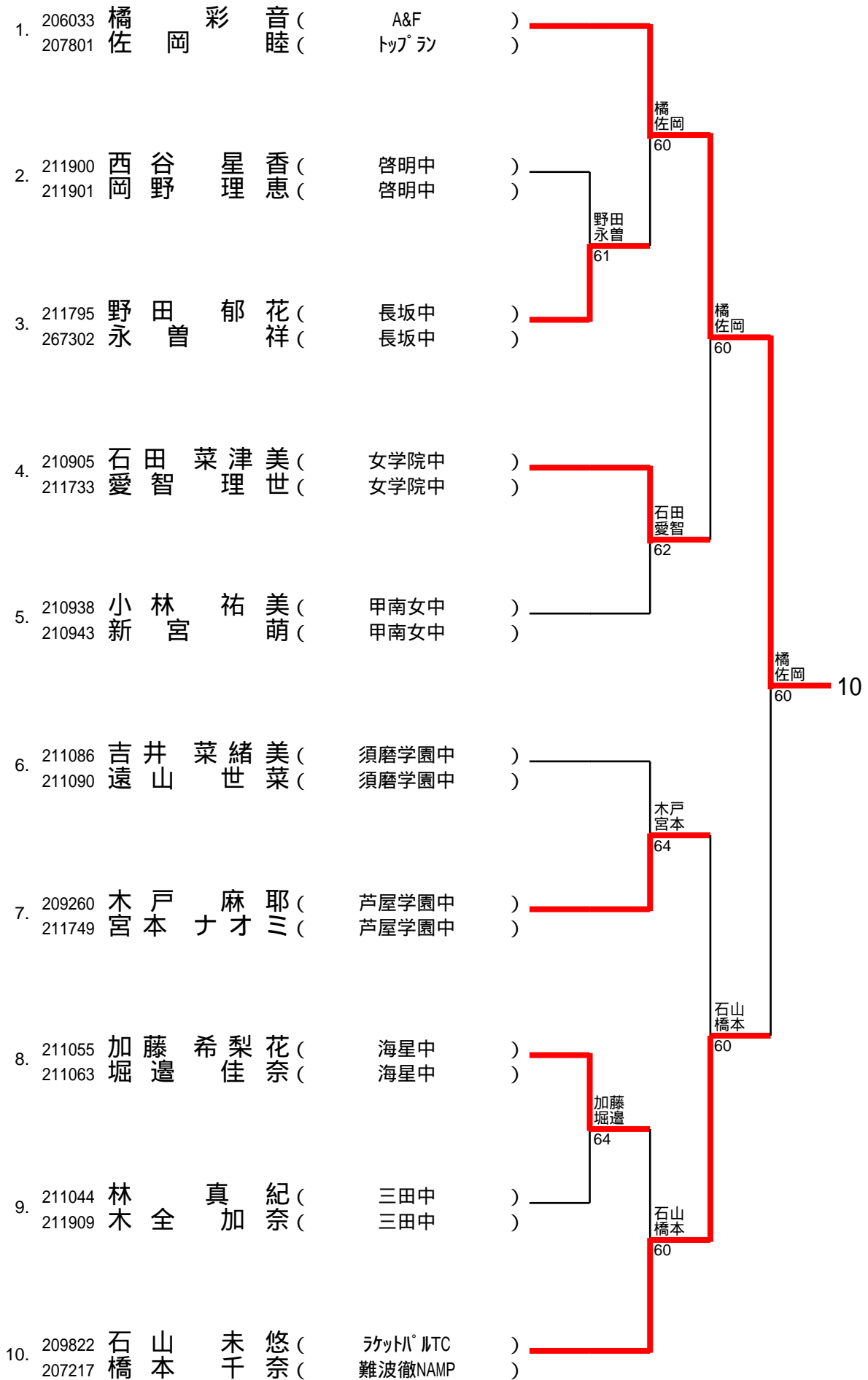

11ブロック

11/12

